

Varenummer: 203280M842A1X
 Beskrivelse: E+G Justerfod
 GN 32-80-M8-42-A1-X
 Note: X Med indvendigt gevind, udvendig sekskant

Mål

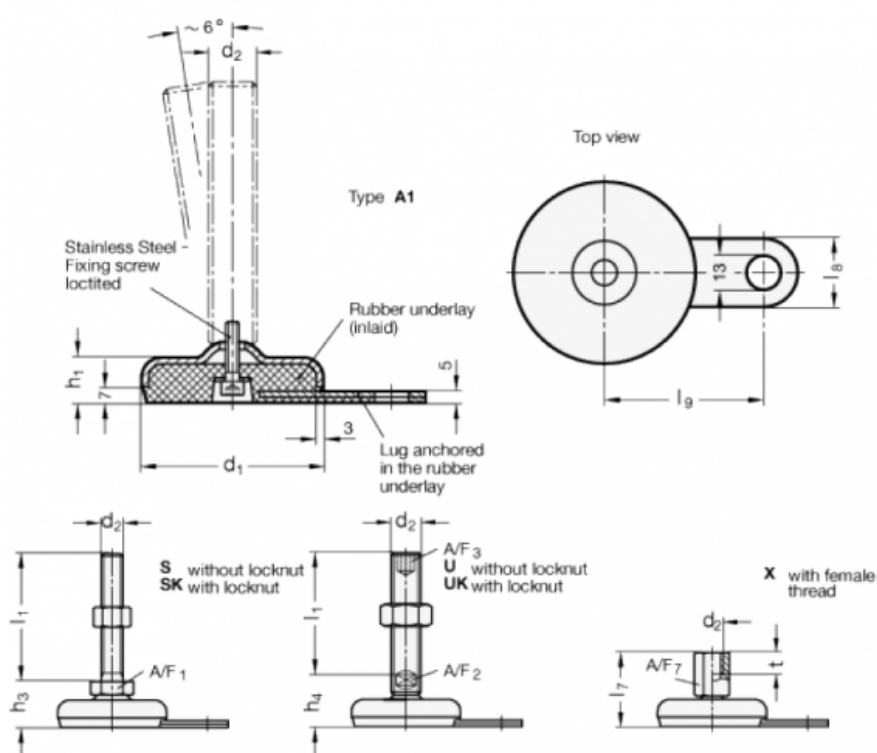

A/F7	=	14
d1	=	80
d2	=	M8
h1	=	20
l7	=	42
l8	=	30
l9	=	70
t	=	8